



C28/C40/C60



C60-200

1 Назначение

1.1 Струбцина предназначена для крепления световых приборов и другого оборудования к софитной ферме.

1.2 Струбцина предназначена для эксплуатации:

- в закрытых помещениях с естественной вентиляцией, без искусственно регулируемых климатических условий;
- температуре окружающей среды от -10 до +40 °С;
- относительной влажности не выше 75% при температуре 25 °С

2 Технические характеристики

Наименование	Диаметр трубы, мм	Материал, сечение, мм	Зажим	Элемент подвеса	Мах. нагрузка, кг	Вес нетто, кг	Возможные цвета
C28	20-29	сталь, сечение 40 x 3	винт M10	болт M10 x 25 под ключ №17	8	0,24	серебристый, чёрный
C40	30-41	сталь, сечение 40 x 4	винт M10	болт M10 x 25 под ключ №17	14	0,32	серебристый, чёрный
C50	40-51	сталь, сечение 40 x 5	винт M10	болт M10 x 25 под ключ №17	15	0,49	серебристый, чёрный
C60	50-61	сталь, сечение 40 x 5	винт M10	болт M10 x 25 под ключ №17	16	0,49	серебристый, чёрный
C50-200	40-51	сталь, сечение 40 x 10	винт M16	шпилька M10x30 пластиковая ручка	200	1,3	серебристый, чёрный
C60-200	50-61	сталь, сечение 40 x 10	винт M16	шпилька M10x40 пластиковая ручка	200	1,35	серебристый, чёрный
C70-200	60-71	сталь, сечение 40 x 10	винт M16	шпилька M10x40 пластиковая ручка	200	1,4	серебристый, чёрный

3. Габаритные размеры

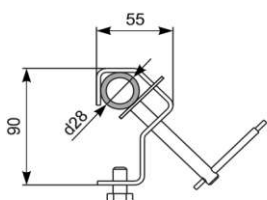

струбцина C28

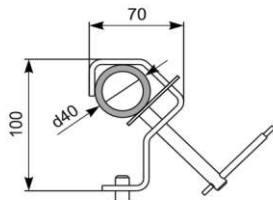

струбцина C40

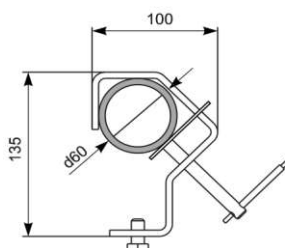

струбцина C60

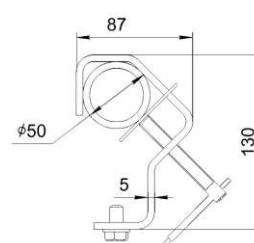

Струбцина C50

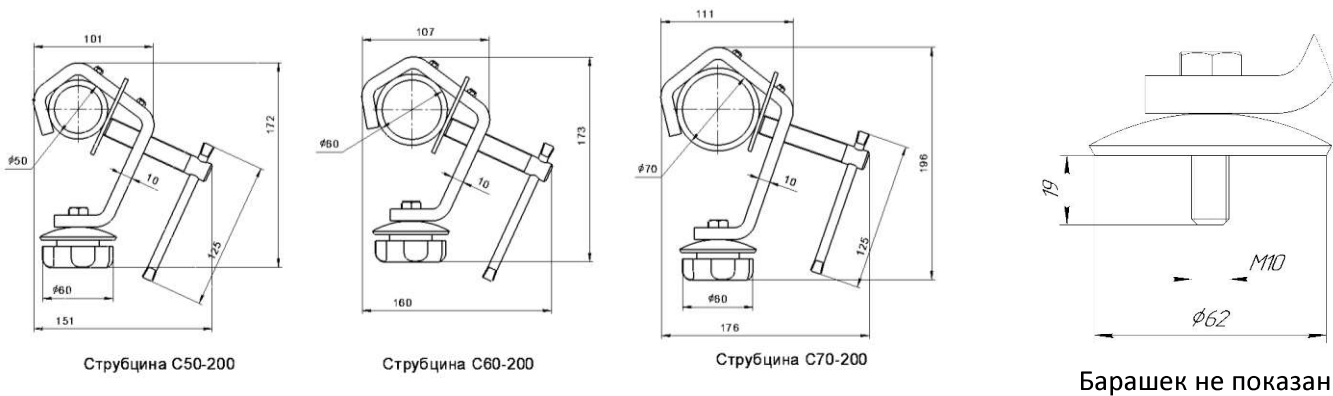

Барашек не показан

Правила транспортирования и хранения

3.1 Струбина должна храниться в закрытом вентилируемом помещении при температуре от +5 до +40 °С и при отсутствии в окружающем воздухе паров кислот, щелочей и других агрессивных веществ (условия хранения Л ГОСТ 15150-69).

4. Эксплуатация

Использование струбин допускается **ТОЛЬКО** в естественном вертикальном положении

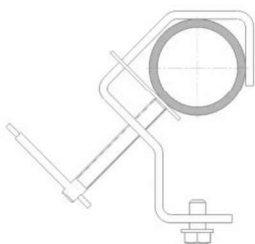

Правильно

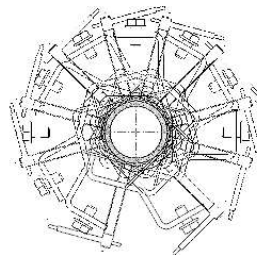

Неправильно

5. Гарантийные обязательства

- 5.1 Изготовитель гарантирует безотказную эксплуатацию изделия при соблюдении потребителем "Правил транспортирования и хранения", "Требований по технике безопасности".
- 5.2 Гарантийный срок эксплуатации-12 месяцев со дня продажи.

6. Свидетельство о приёмке

Наименование изделия _____

Номер партии _____

Дата приёмки " ____ " _____ 20 ____ г.

Начальник ОТК _____ М.П.

Изделие изготовлено и принято в соответствии с обязательными требованиями государственных стандартов, действующей технической документацией и признано годным для эксплуатации.

Дата продажи " ____ " _____ 20 ____ г.

Подпись _____ / _____

фамилия продавца

М. П. / _____ название